

DAIKIN



Manual de exploatare

Telecomandă

BRC1D527

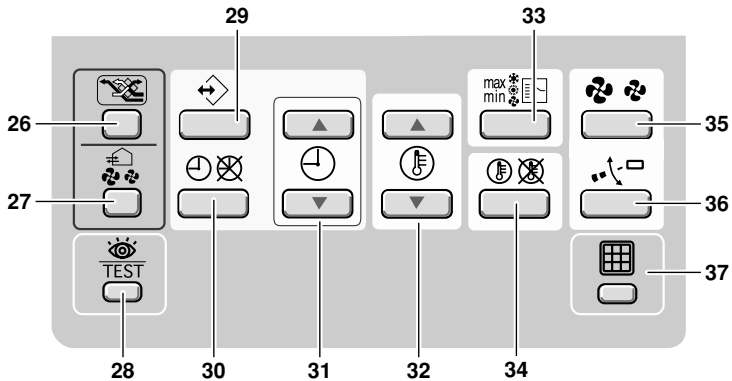
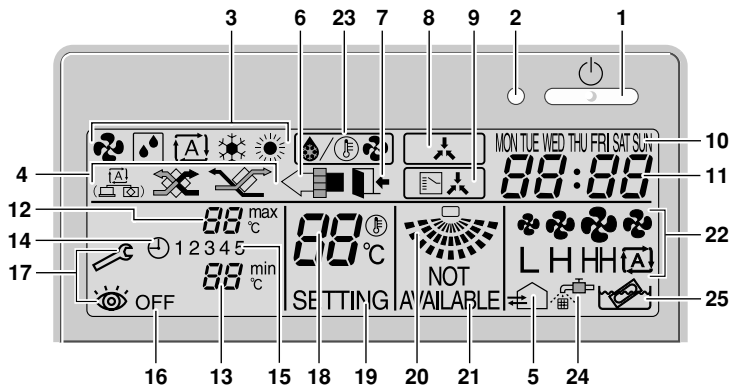

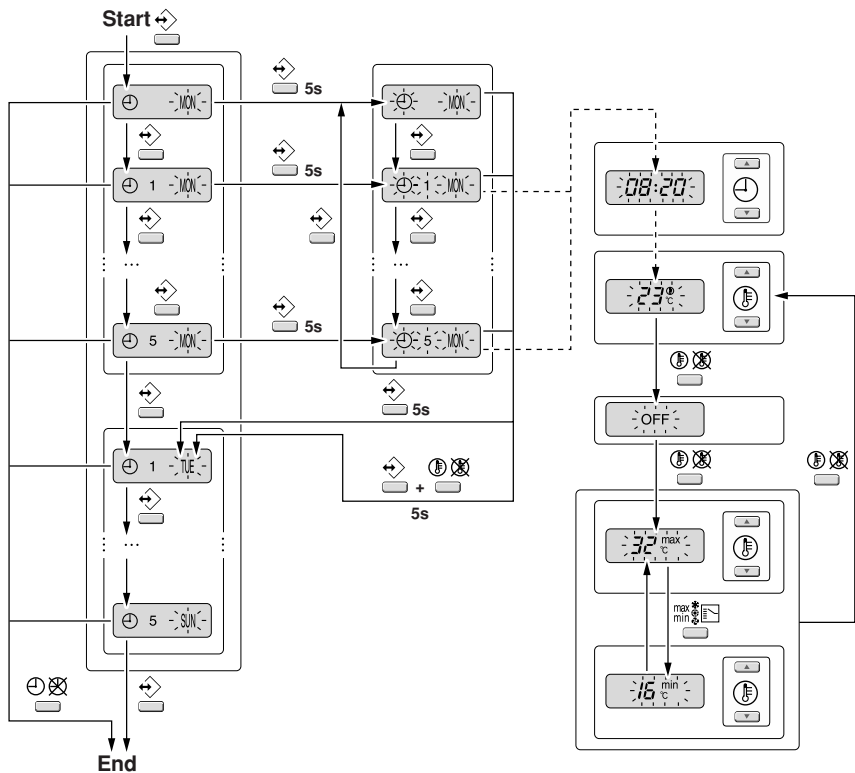



VĂ MULȚUMIM CĂ AȚI CUMPĂRAT ACEASTĂ TELECOMANDĂ. CITIȚI MANUALUL CU ATENȚIE ÎNAINTE DE A UTILIZA INSTALAȚIA. DUPĂ CITIREA MANUALULUI, PĂSTRAȚI-L ÎNTR-UN LOC SIGUR PENTRU O UTILIZARE VIITOARE.



Înainte de începerea exploataării, luați legătura cu distribuitorul pentru a obține toate detaliile privind instalația dvs. de aer condiționat.

AVERTIZARE

- Nu lăsați niciodată telecomanda să se ude, aceasta putând cauza electrocutare sau incendiu.
- Nu apăsați niciodată cu obiecte dure, ascuțite butoanele telecomenzii. Telecomanda se poate deteriora.
- Nu inspectați și reparați niciodată telecomanda de unul singur, solicitați pentru aceasta o persoană calificată pentru deservire.

Cuprins

| | <u>pagina</u> |
|--|---------------|
| 1. Dotări și funcții..... | 1 |
| 2. Denumirea și funcția comutatoarelor și pictogramelor .. | 2 |
| 3. Configurarea telecomenzii | 4 |
| 4. Descrierea modurilor de funcționare | 5 |
| 5. Exploatarea | 6 |
| 6. Programarea temporizatorului de program | 10 |

1. Dotări și funcții

BRC1D527 este o telecomandă de ultimă oră care oferă un control deplin al instalației dvs.

1 TELECOMANDA DE BAZĂ

Funcțiile telecomenzii de bază sunt:

- ON/OFF (cuplat/decuplat),
- comutarea modului de funcționare,
- reglarea temperaturii,
- reglarea volumului de aer
- reglarea direcției fluxului de aer.

2 FUNCȚIA CEAS

Funcțiile ceas sunt:

- ceas de 24 ore în timp real,
- indicatorul zilei săptămânii.

3 FUNCȚIA TEMPORIZATOR DE PROGRAM

Funcțiile temporizatorului de program sunt:

- pentru fiecare zi a săptămânii pot fi programate maxim 5 acțiuni (în total 35 acțiuni),
- temporizatorul de program poate fi activat/dezactivat în orice moment,
- fiecare acțiune indică fie o operațiune de cuplare legată de o temperatură reglată, fie o funcționare între limite, fie o operațiune de decuplare
- "ultima comandă" anulează comanda anterioară până la următoarea comandă programată.

4 FUNCȚIONAREA ÎNTRE LIMITE

Funcționarea între limite asigură controlul cu termostat în interiorul domeniului reglat de temperatură minimă și maximă. Reglajul de temperatură minimă va declanșa încălzirea, reglajul de temperatură maximă va declanșa răcirea.

5 PLECAT DE ACASĂ

Funcția "plecat de acasă" previne scăderea temperaturii încăperii când ocupanții lipsesc o perioadă mai lungă. Dacă temperatura încăperii scade sub 10°C, încălzirea este pornită automat. Imediat ce se atinge 15°C, telecomanda revine la starea sa originală.

6 NIVELUL DE AUTORIZARE A BUTOANELOR

Pot fi stabilite trei nivele ierarhice de autorizare pentru a limita acțiunea utilizatorului.

2. Denumirea și funcția comutatoarelor și pictogramelor (A se vedea figura 1)

1 BUTONUL ON/OFF (cuplat/decuplat)

Apăsati butonul ON/OFF (cuplat/decuplat) pentru a porni sau a opri sistemul.

2 BECUL INDICATOR AL FUNCȚIONĂRII

Becul indicator al funcțiunii se luminează în timpul exploatării sau clipește dacă survine o defecțiune.

3 PICTOGRAMA MODULUI DE FUNCȚIONARE



Aceste pictograme indică modul curent de funcționare (VENTILATOR, USCAT, AUTOMAT, RĂCIRE, ÎNCĂLZIRE).

4 PICTOGRAMA MODULUI DE VENTILARE



Aceste pictograme indică modul curent de ventilare (numai HRV) (AUTOMAT, SCHIMB DE CĂLDURĂ, OCOLIRE).

5 PICTOGRAMA VENTILĂRII

Pictograma ventilării apare când ventilarea este reglată cu butonul de grad de ventilare (numai HRV). Simultan, gradul de ventilare este indicat de pictograma turajției ventilatorului (a se vedea 22).

6 PICTOGRAMA CURĂȚĂRII AERULUI

Această pictograma indică faptul că unitatea (opțiunea) de curățare a aerului este operațională.

7 PICTOGRAMA PLECAT DE ACASĂ

Pictograma plecat de acasă prezintă situația funcției plecat de acasă.

| | |
|----------------|--------------------------------|
| ON (cuplat) | Plecat de acasă este cuplată |
| INTERMITENT | Plecat de acasă este activă |
| OFF (decuplat) | Plecat de acasă este decuplată |

8 PICTOGRAMA CONTROLULUI EXTERN

Această pictogramă indică faptul că o altă telecomandă cu prioritate superioară controlează sau decuplează instalația dvs.

9 PICTOGRAMA COMUTĂRII SUB CONTROL CENTRALIZAT

Această pictograma indică faptul că comutarea instalației este sub control centralizat atribuit unei alte unități interioare sau unui selector opțional răcire/încălzire racordat la unitatea exterioară (= telecomanda principală).

10 INDICATORUL ZILEI SĂPTĂMÂNII MON TUE WED THU FRI SAT SUN

Indicatorul zilei săptămânii prezintă ziua curentă a săptămânii (sau ziua fixată la citirea sau programarea temporizatorului de program).

11 AFIȘAJUL CEASULUI

Afișajul ceasului indică ora curentă (sau ora acțiunii la citirea sau programarea temporizatorului de program).

12 TEMPERATURA MAXIMĂ FIXATĂ **88**^{max} °C

Temperatura maximă fixată indică temperatura maximă fixată în timpul funcționării între limite.

13 TEMPERATURA MINIMĂ FIXATĂ **88**^{min} °C

Temperatura minimă fixată indică temperatura minimă fixată în timpul funcționării între limite.

14 PICTOGRAMA TEMPORIZATORULUI DE PROGRAM 

Această pictogramă indică faptul că temporizatorul de program este cuplat.

15 PICTOGRAMA DE ACȚIUNI 1 2 3 4 5

Aceste pictograme indică acțiunile pentru fiecare zi a temporizatorului de program.

16 PICTOGRAMA DECUPLAT OFF

Această pictograma indică faptul este selectată acțiunea OFF (decuplat) când se programează temporizatorul de program.

17 INSPECȚIE NECESARĂ  și 

Aceste pictograme indică necesitatea inspecției. Consultați-vă instalatorul.

18 AFIȘAJUL TEMPERATURII FIXATE **88**⁸⁸ °C

Aceasta indică temperatura fixată curentă a instalației (neindicat în funcționarea între LIMITE sau în modul VENTILATOR sau USCAT).

19 REGLAJ SETTING

Nu este folosit, numai în scopuri de deservire.

20 PICTOGRAMA DIRECȚIEI FLUXULUI DE AER 

Această pictograma indică direcția fluxului de aer (numai pentru instalațiile cu clapete de aer motorizate).

21 NEDISPONIBIL ^{NOT} / _{AVAILABLE}

^{NOT} / _{AVAILABLE} este afișată ori de câte ori este abordată o opțiune neinstalată sau o funcție nu este disponibilă.

22 PICTOGRAMA TURAȚIEI VENTILATORULUI 

Această pictogramă indică turația fixată a ventilatorului.

23 PICTOGRAMA MODULUI DE DEZGHEȚARE/ PORNIRE LA CALD 

Această pictogramă indică faptul că modul de dezghețare/pornire la cald este activ.

24 PICTOGRAMA TIMPULUI DE CURĂȚARE A FILTRULUI DE AER 

Această pictogramă indică faptul că filtrul de aer trebuie curățat. Consultați manualul unității interioare.

25 PICTOGRAMA TIMPULUI DE CURĂȚARE A ELEMENTULUI 

Această pictogramă indică faptul că elementul trebuie curățat (numai HRV).

26 BUTONUL DE COMUTARE A MODULUI DE VENTILARE 

Butonul de comutare a modului de ventilare acționează HRV; consultați manualul HRV pentru detalii suplimentare.

27 BUTONUL DE GRAD DE VENTILARE 

Acest buton reglează gradul de ventilare; consultați manualul HRV pentru detalii suplimentare.

28 BUTON DE INSPECȚIE/PROBĂ DE FUNCȚIONARE 

Nu este folosit, numai în scopuri de deservire.

29 BUTON DE PROGRAMARE 

Acest buton este unul multifuncțional.

În funcție de manevrele anterioare ale utilizatorului, butonul de programare poate avea diferite funcții.

30 BUTONUL TEMPORIZATORULUI DE PROGRAM

Acest buton cuplează sau decuplează temporizatorul de program.

31 BUTONUL DE REGLARE A TIMPULUI

Aceste butoanele sunt utilizate pentru a potrivi ceasul sau, când sunt în modul de programare, pentru a potrivi ora acțiunii programate. Ambele butoanele au o funcție de repetare automată.

32 BUTOANELE DE REGLARE A TEMPERATURII

Aceste butoane sunt utilizate pentru a regla valoarea de referință curentă sau, pentru a regla temperatura de referință programată în modul de programare (treaptă = 1°C). Ambele butoanele sunt de asemenea utilizate pentru a potrivi ziua săptămânii.

33 BUTONUL DE SCHIMBARE A FUNCȚIONĂRII/MIN-MAX

Acest buton este unul multifuncțional. În funcție de manevrele anterioare ale utilizatorului, el poate avea următoarele funcții.

- 1 selectarea modului de funcționare al instalației (VENTILATOR, USCAT, AUTOMAT, RĂCIRE, ÎNCĂLZIRE)
- 2 comutarea între temperatura minimă și temperatura maximă în timpul funcționării între limite

34 BUTONUL DE VALOARE DE REFERINȚĂ LIMITĂ

Acest buton comută între valoarea de referință, funcționarea între limite sau OFF (numai modul de programare).

35 BUTONUL DE TURAȚIE A VENTILATORULUI

Acest buton comută între L (Redus), H (Înalt), HH (foarte Înalt),  (Automat).

36 BUTONUL DE REGLARE A DIRECȚIEI FLUXULUI DE AER

Acest buton oferă posibilitatea de a regla direcția fluxului de aer.

37 BUTONUL DE RESETARE A PICTOGRAMEI TIMPULUI DE CURĂȚARE A FILTRULUI DE AER

Acest buton este utilizat pentru a reseta pictograma timpului de curățare a filtrului de aer.





3. Configurarea telecomenzii





După instalarea inițială, utilizatorul poate potrivi ceasul și ziua săptămânii.

Telecomanda este echipată cu un temporizator de program care permite utilizatorului să exploateze instalația automat; pentru a se putea utiliza temporizatorul de program sunt necesare potrivirea ceasului și zilei săptămânii.

1 FUNCȚIA DE REGLAJ AL CEASULUI

Țineți apăsat butonul  timp de 5 secunde. Afișajul ceasului și indicatorul zilei săptămânii vor clipi, ambele pot fi acum reglate.

Utilizați butoanele  &  pentru a potrivi ceasul. Fiecare apăsare a butonului de reglare a timpului va mări/reduce timpul cu 1 minut. Ținând apăsat butonul  sau  se va mări/reduce timpul cu 10 minute.

Utilizați butoanele  &  pentru a potrivi ziua săptămânii. Fiecare apăsare a butoanelor  sau  va afișa ziua următoare sau cea anterioară.

Apăsați butonul  pentru a confirma ora și ziua curentă fixată.

Dacă telecomanda, cu citirea ceasului și zilei săptămânii clipind, este lăsată neatinsă timp de 5 minute, ceasul și ziua săptămânii vor reveni la reglajele lor anterioare; funcția de reglaj al ceasului nu mai este activă.

2 CONFIGURAREA TEMPORIZATORULUI DE PROGRAM

Pentru configurarea temporizatorului de program, consultați capitolul 6. "Programarea temporizatorului de program" la pagina 10.

4. Descrierea modurilor de funcționare

1 FUNCȚIONAREA ÎN MOD VENTILATOR

În această mod, aerul doar circulă fără încălzire sau răcire.

2 FUNCȚIONAREA ÎN MOD DE USCARE

În acest mod, umiditatea aerului va fi redusă cu o reducere minimă a temperaturii.

Temperatura și turația ventilatorului sunt controlate automat și nu pot fi controlate de telecomandă.

Exploatarea în mod de uscare nu va fi funcționa dacă temperatura din încăpere este prea joasă.

3 FUNCȚIONAREA AUTOMATĂ

În acest mod, telecomanda va comuta automat între încălzire și răcire după cum cer temperatura de referință sau cea limită.

4 FUNCȚIONAREA ÎN MOD DE RĂCIRE

În acest mod, răcirea va fi activată după cum cer temperatura de referință sau cea limită.

5 FUNCȚIONAREA ÎN MOD DE ÎNCĂLZIRE

În acest mod, încălzirea va fi activată după cum cer temperatura de referință sau cea limită.

Pornirea la cald (numai pentru tipurile cu pompă termică)

La începerea funcționării în mod de încălzire, ventilatorul din interior este oprit până se atinge o anumită temperatură a schimbătorului de căldură din interior și se afișează . Aceasta împiedică ieșirea aerului rece din unitatea interioară.

Dezghetarea (numai pentru tipurile cu pompă termică)

În funcționarea în mod de încălzire, poate surveni înghețarea schimbătorului de căldură din exterior. În acest caz, capacitatea de încălzire a sistemului scade și sistemul intră în modul de dezghetare. Ventilatorul unității interioare se oprește și se afișează . După maxim 10 minute de mod de dezghetare, sistemul revine la funcționarea în mod de încălzire.

6 FUNCȚIONAREA ÎNTRE LIMITE \min_{C} & \max_{C}

Funcționarea între limite este un mod suplimentar care permite menținerea temperaturii din încăpere în interiorul anumitor limite. Pictogramele \min_{C} & \max_{C} sunt afișate pentru a confirma activarea funcționării între limite.

7 PLECAT DE ACASĂ

PLECAT DE ACASĂ este o dotare care permite menținerea temperaturii încăperii peste 10°C când ocupanții sunt plecați. Această funcție va cupla încălzirea dacă instalația este decuplată.





5. Exploatarea

Exploatarea manuală



În exploatarea manuală, utilizatorul decide asupra reglajelor instalației. Ultimul reglaj rămâne activ până când utilizatorul îl schimbă.

Întrucât telecomanda poate fi aplicată pentru o largă varietate de instalații și dotări, se poate întâmpla să selectați o funcție care nu este disponibilă la instalația dvs; într-un astfel de caz va apare mesajul **NOT AVAILABLE**.

Utilizați butonul  pentru a selecta modul de funcționare dorit.





| | |
|---|----------------------------------|
|  | Funcționarea în mod ventilator |
|  | Funcționarea în mod de uscare |
|  | Funcționarea automată |
|  | Funcționarea în mod de răcire |
|  | Funcționarea în mod de încălzire |

Apăsați butonul  pentru a comuta între funcționarea în limite și operațiunile enumerate mai sus.

La funcționarea între limite utilizați butonul  pentru a selecta reglajele de temperatură minimă și maximă. Utilizați butoanele  sau  pentru a fixa valorile temperaturii minime și maxime.



1 FUNCȚIONAREA ÎN MOD VENTILATOR

Parametri reglabili de către utilizator:

- Turația ventilatorului, utilizați butonul 
- Reglarea direcției fluxului de aer, utilizați butonul 
- Modul de ventilare, utilizați butonul 
- Gradul de ventilare, utilizați butonul 







2 FUNCȚIONAREA ÎN MOD DE USCARE

Parametri reglabili de către utilizator:

- Reglarea direcției fluxului de aer, utilizați butonul 
- Modul de ventilare, utilizați butonul 
- Gradul de ventilare, utilizați butonul 







3 FUNCȚIONAREA AUTOMATĂ

Parametri reglabili de către utilizator:

- Temperatura de referință, utilizați butoanele  & 
- Turația ventilatorului, utilizați butonul 
- Reglarea direcției fluxului de aer, utilizați butonul 
- Modul de ventilare, utilizați butonul 
- Gradul de ventilare, utilizați butonul 







4 FUNCȚIONAREA ÎN MOD DE RĂCIRE

Parametri reglabili de către utilizator:

- Temperatura de referință, utilizați butoanele  & 
- Turația ventilatorului, utilizați butonul 
- Reglarea direcției fluxului de aer, utilizați butonul 
- Modul de ventilare, utilizați butonul 
- Gradul de ventilare, utilizați butonul 





5 FUNCȚIONAREA ÎN MOD DE ÎNCĂLZIRE

Parametri reglabili de către utilizator:

- Temperatura de referință, utilizați butoanele  & 
- Turația ventilatorului, utilizați butonul 
- Reglarea direcției fluxului de aer, utilizați butonul 
- Modul de ventilare, utilizați butonul 
- Gradul de ventilare, utilizați butonul 

6 FUNCȚIONAREA ÎNTRE LIMITE

Parametri reglabili de către utilizator:

- Turația ventilatorului, utilizați butonul  
- Reglarea direcției fluxului de aer, utilizați butonul 
- Modul de ventilare, utilizați butonul 
- Gradul de ventilare, utilizați butonul 

DOTĂRI SUPPLEMENTARE ALE TELECOMENZII





1 PLECAT DE ACASĂ

Apăsați simultan butoanele   și   pentru a activa funcția LEAVE HOME (plecat de acasă).



REȚINEȚI CĂ BUTONUL  TREBUIE SĂ FIE DECUPLAT PENTRU A SE GARANTA DECLANȘAREA FUNCȚIEI PLECAT DE ACASĂ.

2 Reglarea direcției fluxului de aer

Utilizați butonul  pentru a regla direcția fluxului de aer. Apăsați butonul pentru a comuta direcția fixă sau variabilă a fluxului de aer. Utilizați pictograma  pentru a stabili direcția fixată a fluxului de aer apăsând butonul  când pictograma  indică direcția dorită.

NOTĂ



Chiar dacă se selectează direcția fixată a fluxului de aer, direcția variabilă a fluxului de aer se poate activa automat pentru a menține funcționarea corespunzătoare a instalației dvs.



3 TEMPORIZATORUL DE PROGRAM

Toate dotările, exploatarea și programarea temporizatorului de program sunt descrise mai jos.

Exploatarea temporizatorului de program





La funcționarea cu temporizatorul de program, instalația este controlată și de temporizatorul de program. Acțiunile programate cu temporizatorul de program vor fi executate automat.

Temporizatorul de program execută totdeauna ultima comandă; aceasta înseamnă că utilizatorul poate anula ultima acțiune programată executată. Consultați "Exploatarea manuală" la pagina 6. Următoarea acțiune programată (cu temporizatorul de program) va reduce controlul la temporizatorul de program

Utilizați butonul   pentru a activa sau dezactiva temporizatorul de program.

NOTĂ



Temporizatorul de program anulează butonul , utilizați doar butonul  pentru a activa sau dezactiva temporizatorul de program. Temporizatorul de program este activat când pictograma  este vizibilă. Numai butonul  anulează temporizatorul de program până la următoarea acțiune programată.



Schema programată este acționată de timp. Asigurați-vă că ceasul și ziua săptămânii sunt potrivite corect. Consultați "FUNCȚIA DE REGLAJ AL CEASULUI" la pagina 4.



Potrivii manual ceasul pentru ora de vară și cea de iarnă. Consultați "FUNCȚIA DE REGLAJ AL CEASULUI" la pagina 4.



O întrerupere a alimentării de la rețea mai mare de 1 oră va reseta ceasul și ziua săptămânii. Consultați "FUNCȚIA DE REGLAJ AL CEASULUI" la pagina 4 pentru a potrivi ceasul și ziua săptămânii.

Acțiunile programate în temporizatorul de program nu se pierd după întreruperea alimentării de la rețea; nu este necesară reprogramarea temporizatorului de program.

Pentru configurarea temporizatorului de program, consultați capitolul 6. "Programarea temporizatorului de program" la pagina 10.

Ce poate face temporizatorul de program?

Conceptul temporizatorului de program este simplu, direct și totuși puternic.

Temporizatorul de program poate comanda 3 acțiuni:

- 1 cuplarea instalației la un timp programat, în combinație cu a valoare de referință (control exact al temperaturii)
- 2 decuplarea instalației (încetarea controlului)
- 3 cuplarea instalației la un timp programat, în funcționarea între limite

Temporizatorul de program poate accepta maxim 5 acțiuni pe zi.

Pentru fiecare zi a săptămânii pot fi programate maxim 5 acțiuni, în total maxim 35 de acțiuni programate. Acțiunea care a fost programată prima pentru o anumită zi este acțiunea 1, ultima acțiune programată pentru o zi poate fi acțiunea 1 (în cazul în care pentru ziua aceea este programată doar o acțiune) până la 5.



Este de maximă importanță să se înțeleagă că numărul atribuit acțiunii programate, NU DETERMINĂ CÂND va fi executată acțiunea programată. Doar TIMPUL, ca parte a datelor introduse la programarea acțiunii, va determina când va fi executată acțiunea programată.

Ce va face temporizatorul de program?

Dacă este activat, temporizatorul de program va executa acțiunile programate.

El va comanda instalației:

- să răcească sau să încălzească, în funcție de modul curent de exploatare, dacă e cazul; va fi afișată valoarea de referință,

SAU

- să decupleze instalația (temporizatorul de program rămâne activat și reactivează instalația conform programării); becul indicator al funcționării se va stinge,

SAU

- să răcească sau să încălzească funcție de necesități pentru a menține temperatura din încăpere în interiorul unui interval specificat (funcționarea între limite); sunt afișate t_{min} și t_{max} .



Temporizatorul de program va schimba modul de funcționare numai în funcționarea între LIMITE.

Pentru a putea verifica acțiunile programate, puteți trece în revistă acțiunile programate, a se vedea mai jos.

Ce NU va face temporizatorul de program?

Temporizatorul de program:

- nu controlează turația ventilatorului,
- nu controlează direcția fluxului de aer,
- nu controlează modul de ventilare,
- nu controlează gradul de ventilare,
- nu schimbă modul de funcționare pentru o valoare de referință programată.

Parametrii enumerați mai sus pot fi fixați manual, fără a interfera cu temporizatorul de program.

Sunt disponibile telecomenzi mai sofisticate. Consultați distribuitorul pentru informații suplimentare.



Trecerea în revistă a acțiunilor programate în temporizatorul de program (numai afișajul)

Consultați **figura 2**.

Trecerea în revistă a acțiunilor programate în temporizatorul de program este un proces secvențial. Doar 2 butoane sunt utilizate pentru a trece în revistă întregul program al temporizatorului.

Butonul  este utilizat pentru a începe trecerea în revistă, pentru a afișa următoarea acțiune programată sau pentru a termina trecerea în revistă când se afișează ultima acțiune programată.

Butonul  este utilizat pentru a termina imediat trecerea în revistă (fără a mai parcurge toate acțiunile programate).

Apăsăți butonul  pentru a lansa modul de trecere în revistă, apare pictograma , MONI va clipi.

NOTĂ Trecerea în revistă începe totdeauna Luni și se termină Duminică.



Verificați pictograma 1 2 3 4 5. Dacă cel puțin 1 acțiune este programată pentru Luni, va apare 1.



Ceasul indică ora la care este prevăzută acțiunea programată, fiind afișat 24_{C}^{h} , OFF sau $16_{\text{C}}^{\text{min}}$ și $30_{\text{C}}^{\text{max}}$.

NOTĂ



Temperaturile mai sus menționate sunt date în scop ilustrativ, valorile temperaturii pe telecomandă pot varia.



Dacă 1 nu apare, aceasta indică faptul că nu există acțiuni programate pentru Luni.

Apăsăți butonul  din nou pentru a trece la următoarea zi a săptămânii.  va clipi, indicând trecerea în revistă a acțiunilor programate pentru Marți.

Procesul descris mai sus este acum repornit.

Dacă cel puțin 1 acțiune este programată pentru Marți, va apare 1. Ceasul indică ora la care va fi activată acțiunea programată, fiind afișat 24_{C}^{h} , OFF sau $16_{\text{C}}^{\text{min}}$ și $30_{\text{C}}^{\text{max}}$.

Dacă 1 nu apare, aceasta indică faptul că nu există acțiuni programate pentru Marți.

Apăsăți butonul  pentru afișarea următorii acțiuni programate. Dacă pentru Marți este programată o a doua acțiune,  va clipi în continuare și va apare 1 2.

Presupunând că pentru Marți au fost programate 5 acțiuni, va fi nevoie în total de 5 apăsări pentru afișarea tuturor acțiunilor programate.

Continuați să apăsați butonul  până când indicatorul zilei săptămânii afișează ziua curentă (fără să clipească), ați terminat acum trecerea în revistă.

NOTĂ



Numărul de apăsări ale butonului  pentru părăsirea trecerii în revistă depinde de numărul de acțiuni programate în temporizatorul de program.

Cum se interpretează acțiunile programate

Pentru a înțelege comportamentul instalației dvs. când temporizatorul de program este activat, este important să vă uitați la toate acțiunile programate pentru ziua curentă și poate la ultima acțiune programată de ieri.

Dacă prima acțiune programată pentru azi nu este încă activă, starea curentă a instalației dvs. depinde foarte probabil dar nu în mod necesar de ultima acțiune programată de ieri. Citiți nota importantă de mai jos.

Dacă prima acțiune programată pentru azi este deja activă, starea curentă a instalației dvs. depinde foarte probabil dar nu în mod necesar de parametrii programați în prima acțiune programată pentru azi. Citiți nota importantă de mai jos.

NOTĂ



Pentru a menține simplă exploatarea instalației dvs., reglajele temporizatorului de program pot fi anulate ușor modificând reglajul curent ("ultima comandă" anulează comanda anterioară până la următoarea comandă programată).

Concluzie: Deși este afișat ☹, probabil că cineva a modificat reglajele. Următoarea acțiune programată va anula reglajele modificate și toate reglajele revin la cele programate.

Acțiunile programate se pot suprapune; datorită logicii "ultima comandă anulează", ultima comandă programată va dirija.

Cum se interpretează citirile de pe afișaj când temporizatorul de program este activ

Conform celor de mai sus, reglajele temporizatorului de program, (și drept consecință citirile afișajului) pot fi anulate temporar printr-o intervenție manuală.

Dacă doriți să fiți absolut siguri cu privire la reglajele temporizatorului de program într-un anumit moment, trebuie să treceți în revistă acțiunile programate ale temporizatorului de program. Consultați "[Trecerea în revistă a acțiunilor programate în temporizatorul de program](#)" la pagina 9.

6. Programarea temporizatorului de program

Ce trebuie să fac pentru a programa?

Întrucât temporizatorul de program se bazează pe un program de o săptămână (aceleași acțiuni vor fi repetate în fiecare săptămână), trebuie să selectați întâi ziua săptămânii.

Acum trebuie să alegeți o acțiune:

- 1 cuplarea instalației la un timp programat, în combinație cu o valoare de referință (control exact al temperaturii)
- 2 decuplarea instalației (încetarea controlului)
- 3 cuplarea instalației la un timp programat, în funcționarea între limite

În sfârșit, trebuie să introduceți ora din zi când acțiunea trebuie activată.

NOTĂ



Dacă programați 2 sau mai multe acțiuni în aceeași zi și la aceeași oră, va fi executată doar acțiunea cu cel mai mare număr al acțiunii (2 - 5).

Începerea programării

Programarea temporizatorului de program este flexibilă (puteți adăuga, îndepărta sau modifica acțiunile programate ori de câte ori e necesar) și directă (etapele programării sunt limitate la minim).

Mai jos se dau câteva sfaturi și trucuri pentru programarea cu succes a temporizatorului de program:

- familiarizați-vă cu pictogramele și butoanele, veți avea nevoie de ele când programați,
- familiarizați-vă cu funcția de trecere în revistă, veți avea nevoie de ea pentru a începe programarea. Consultați "[Trecerea în revistă a acțiunilor programate în temporizatorul de program](#)" la pagina 9,
- completați formularul de la sfârșitul acestui manual; observați ora și acțiunea necesară pentru fiecare zi (rețineți că numărul acțiunilor este limitat la 5 pe zi),
- nu vă grăbiți și introduceți toate datele cu precizie,
- încercați să programați acțiunile pentru fiecare zi după o secvență logică (începeți cu acțiunea 1 pentru prima acțiune și terminați cu cel mai mare număr pentru ultima acțiune). Aceasta nu este o cerință dar va ușura mult interpretarea ulterioară a programului,
- rețineți că puteți întotdeauna modifica, adăuga sau îndepărta ulterior acțiunile programate.

Programarea

1 TEMPORIZATORUL DE PROGRAM ESTE PROGRAMAT PENTRU PRIMA DATA

NOTĂ



Când schimbați ziua în timpul programării va trebui să confirmați "ultima acțiune". Fiecare zi poate avea 5 acțiuni programate (numerate de la 1 la 5) dar din anumite motive poate doriți să ștergeți una, mai multe sau toate acțiunile programate

Pentru a putea șterge acțiunile programate, trebuie să selectați ultima acțiune pe care doriți să o păstrați, aceasta poate fi 1 la 5 sau fără acțiune (este afișat ☹ și nu este afișată nici o acțiune).

Toate acțiunile programate având un număr MAI MARE decât cel selectat, sau toate acțiunile programate, dacă nu a fost selectată o ultimă acțiune, vor fi șterse.

PROGRAMAREA PRIMEI ZILE A SĂPTĂMÂNII



















NOTĂ



În indicațiile de mai jos se presupune că începeți programarea acțiunilor temporizatorului de program de Luni și terminați cu acțiunile temporizatorului de program pentru Duminică.



Dacă preferați să NU începeți Luni, treceți la ziua dorită ziua și lansați modul PROGRAM.

În acest caz particular, nu a fost programată anterior nici o acțiune, toate acțiunile temporizatorului de program sunt inactice.

- Puteți trece la ziua de Luni apăsând butonul . Apare pictograma , MON și clipi și una din pictogramele    pot fi afișate dar toate celelalte câmpuri rămân goale, indicând că nu sunt programate acțiuni pentru Luni.
- Lansați modul program ținând apăsat butonul  timp de 5 secunde, acum va clipi și pictograma .
- Apăsați butonul  pentru a activa prima acțiune programată.
- Este afișat un 1 care clipește, indicând că se programează prima acțiune programată pentru Luni; Afișajul temperaturii reglate și ceasul clipește.
- Apăsați butonul   pentru a selecta temperatură fixată, OFF, sau funcționarea între limite.
- Introduceți temperatura dorită utilizând butoanele  & .
- Apăsați butonul    pentru a comuta între temperatura minimă fixată și temperatura maximă fixată în funcționarea între limite, temperatura selectată va clipi.
- Introduceți ora la care acțiunea trebuie să înceapă utilizând butoanele   &   (pas minim = 10 minute).

NOTĂ



Dacă, din greșeală ați apăsat butonul , ați activat următoarea acțiune; este afișat 1 2 (1 stabil și 2 clipind). Apăsați butonul  în mod repetat până când se afișează un 1 care clipește. Puteți acum continua stabilirea reglajelor pentru prima acțiune a temporizatorului de program.

Dacă acțiunea și timpul corespunzător sunt corecte, puteți trece la cea de-a doua acțiune a temporizatorului de program. Aceasta se face apăsând butonul , datele sunt salvate și poate fi programată următoarea acțiune a temporizatorului de program.

Programarea restului acțiunilor temporizatorului de program pentru aceeași zi este similară.

Puteți trece în revistă acțiunile temporizatorului de program apăsând butonul .

NOTĂ





Nu vă faceți probleme dacă prin apăsarea repetată a butonului  adăugați acțiuni suplimentare pentru temporizatorul de program, ele pot fi șterse la finalizarea zilei curente.

Când toate datele pentru acțiunile de Luni ale temporizatorului de program au fost introduse, trebuie să confirmați acțiunile programate.

Asigurați-vă să fie selectată ultima acțiune a temporizatorului de program pe care doriți s-o păstrați (acțiunile cu numere mai mari ale temporizatorului de program vor fi șterse).

Acum trebuie să alegeți între 2 opțiuni:

1 CONFIRMARE ȘI COPIERE PENTRU ZIUA URMĂTOARE



Acțiunea temporizatorului de program prevăzută pentru ziua curentă este valabilă și pentru ziua următoare: utilizați funcția "confirmarea ultimei acțiuni și copierea acțiunilor pe ziua următoare" apăsând simultan butoanele  și   timp de 5 secunde.

2 NUMAI CONFIRMARE

Acțiunea temporizatorului de program prevăzută pentru ziua curentă este valabilă numai pentru ziua selectată: utilizați funcția "confirmarea ultimei acțiuni și trecerea la ziua următoare" apăsând butonul  timp de 5 secunde.



Modul program este părăsit și în funcție de alegerea făcută, acțiunile programate sunt salvate pentru Luni (și posibil Marți).

PROGRAMAREA CELORLALTE ZILE ALE SĂPTĂMÂNII



Programarea celorlalte zile ale săptămânii este identică cu programarea primei zile a săptămânii.  clipește pentru indicând ziua selectată,  și 1 sunt stabile dacă acțiunile au fost copiate de Luni pe Marți, numai  este afișat dacă nu s-au copiat acțiuni de Luni pe Marți

2 DORESC SĂ EDITEZ ACȚIUNILE PROGRAMATE





Editarea acțiunilor programate este ușoară.

Asigurați-vă că nu sunteți în modul program ( nu clipește); dacă e necesar, apăsați butonul  pentru a părăsi modul program.



Treceți la acțiunile programate utilizând butonul , selectați ziua și acțiunea pe care doriți să o editați.

Apăsați butonul  timp de 5 secunde; modul program este activat, pictograma  și acțiunea selectată clipește.



Editați reglajele utilizând tot butoanele descrise mai sus.

Selectați "ultima acțiune" utilizând butonul  și decideți dacă doriți sau nu să copiați acțiunea (acțiunile) programate pe ziua următoare (apăsând simultan butoanele  și  sau numai butonul  timp de 5 secunde).

3 DORESC SĂ ȘTERG UNA SAU MAI MULTE ACȚIUNI PROGRAMATE

Asigurați-vă că nu sunteți în modul program ( not clipește); dacă e necesar, apăsați butonul  pentru a părăsi modul program.



Treceți la acțiunile programate utilizând butonul , selectați ziua pe care doriți să o editați.

Apăsați butonul  timp de 5 secunde; modul program este activat, pictograma  și acțiunea selectată clipește.

Selectați "ultima acțiune" pe care doriți să o păstrați utilizând butonul . Toate acțiunile superioare vor fi șterse.

Confirmați ștergerea apăsând butonul  timp de 5 secunde.

SAU

confirmați ștergerea pentru ziua curentă și cea următoare apăsând simultan butoanele  și  timp de 5 secunde.



NOTĂ

În cazul de mai sus, dacă de exemplu ultima acțiune a fost 3, acțiunile programate 4 și 5 vor fi și ele șterse (dacă au fost prezente).



4 DORESC SĂ ȘTERG IMEDIAT TOATE ACȚIUNILE PROGRAMATE

Părăsiți programarea sau trecerea în revistă.

Apăsați simultan butoanele  și  timp de 5 secunde; pictograma  se va inversa și dispărea confirmând ștergerea.

7. Întreținerea

Telecomanda nu are nevoie de întreținere.

Îndepărtați murdăria cu o cârpă moale umedă.

NOTĂ

Utilizați numai apă limpede călduță pentru a umezi cârpa.



| | | | | | |
|------------|---|---|---|---|---|
| MON | 1 | 2 | 3 | 4 | 5 |
| ⊖ | | | | | |
| °C | | | | | |
| OFF | | | | | |
| max | | | | | |
| min | | | | | |
| TUE | 1 | 2 | 3 | 4 | 5 |
| ⊖ | | | | | |
| °C | | | | | |
| OFF | | | | | |
| max | | | | | |
| min | | | | | |
| WED | 1 | 2 | 3 | 4 | 5 |
| ⊖ | | | | | |
| °C | | | | | |
| OFF | | | | | |
| max | | | | | |
| min | | | | | |
| THU | 1 | 2 | 3 | 4 | 5 |
| ⊖ | | | | | |
| °C | | | | | |
| OFF | | | | | |
| max | | | | | |
| min | | | | | |

DAIKIN

| FRI | 1 | 2 | 3 | 4 | 5 |
|-----|---|---|---|---|---|
| ⊕ | | | | | |
| °C | | | | | |
| OFF | | | | | |
| max | | | | | |
| min | | | | | |
| SAT | 1 | 2 | 3 | 4 | 5 |
| ⊕ | | | | | |
| °C | | | | | |
| OFF | | | | | |
| max | | | | | |
| min | | | | | |
| SUN | 1 | 2 | 3 | 4 | 5 |
| ⊕ | | | | | |
| °C | | | | | |
| OFF | | | | | |
| max | | | | | |
| min | | | | | |

DAIKIN EUROPE NV

Zandvoordestraat 300, B-8400 Oostende, Belgium

4PWRO16770-1